



Die Tiere des Waldes feiern St. Martin

Bastelvorlagen mit Anleitung für Laternen

Der Igel

Im Herbst ist der Igel sehr müde, denn er macht bald Winterschlaf. Besonders gerne schläft er in Laubhaufen. Unter den vielen Blättern ist es im Winter kuschelig warm.



Die Laternen-Grundform für folgende Tiermotive: Igel, Eichhörnchen, Fuchs & Eule

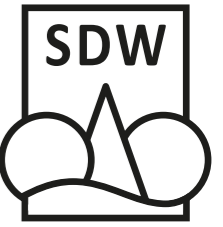

MATERIAL

Das benötigt ihr:

- Transparentpapier in mehreren Farben
- Luftballon
- Kleister
- Schere
- Pinsel
- Draht

ANLEITUNG

Pappmachée-Ballon aus Transparentpapier basteln

- Transparentpapier in kleine Stücke/Schnipsel (ca. 1,5 cm x 1,5 cm) reißen
- Luftballon aufpusten und zuknoten
- Den Ballon an entsprechender Stelle mit Kleister bestreichen (mit Pinsel oder Fingern)
- Transparentpapierschnipsel auf den Luftballon kleben, danach die nächste Schicht Kleister auf die Schnipsel auftragen, es dürfen keine Löcher entstehen, die Schnipsel sollten sich überlagern
- mehrfach wiederholen, damit mehrere Schichten entstehen (dient der Festigkeit)
- den unteren Teil (siehe Zeichnung, gestrichelte Linie) freilassen
- Luftballon ca. 3 Tage trocknen lassen
- Ballon vorsichtig am Knoten einschneiden und vorsichtig aus der Transparenthülle herausziehen
- zwei gegenüberliegende Löcher in den oberen Rand des Ballons schneiden, um später dort den Draht für die Aufhängung zu befestigen

Jetzt ist die Laternen-Grundform fertig. Diese Grundform kann nun mit den jeweiligen Formen des ausgewählten Tiermotivs beklebt werden.

Zuletzt kann der Draht an der Laterne zur Aufhängung befestigt werden. Damit der Laternenstab nicht verrutscht und die Laterne mittig hängt, empfiehlt es sich eine kleine Öse zu formen. Der Haken des Laternenstabes kann nun durch die Öse geführt werden.

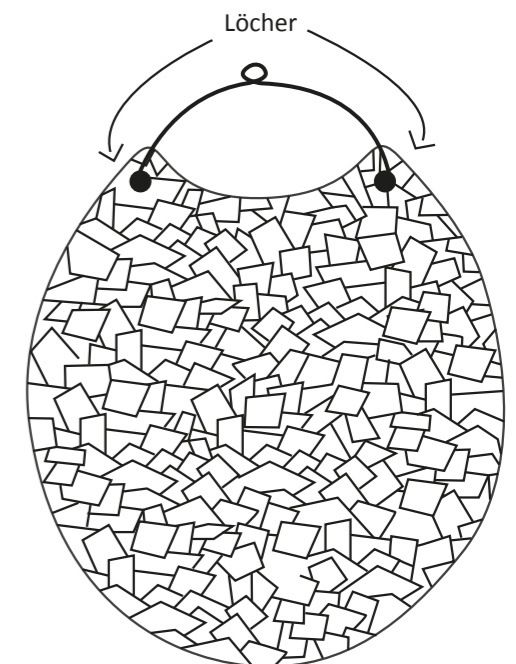
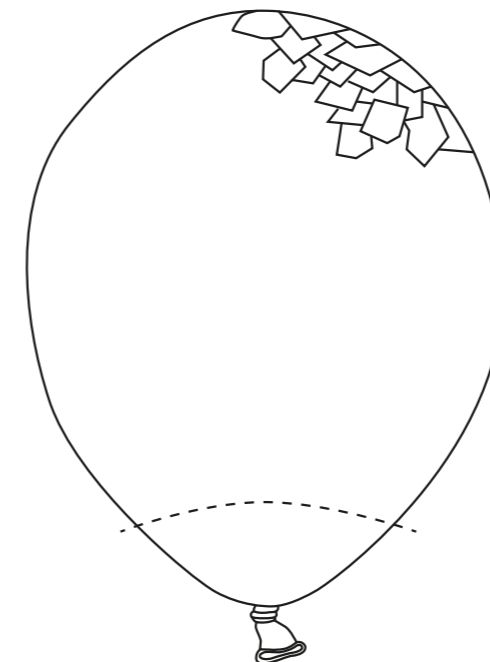
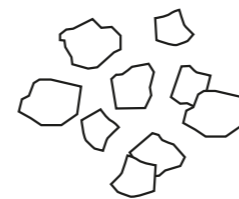
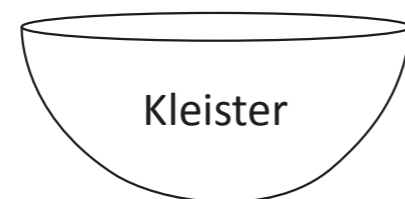
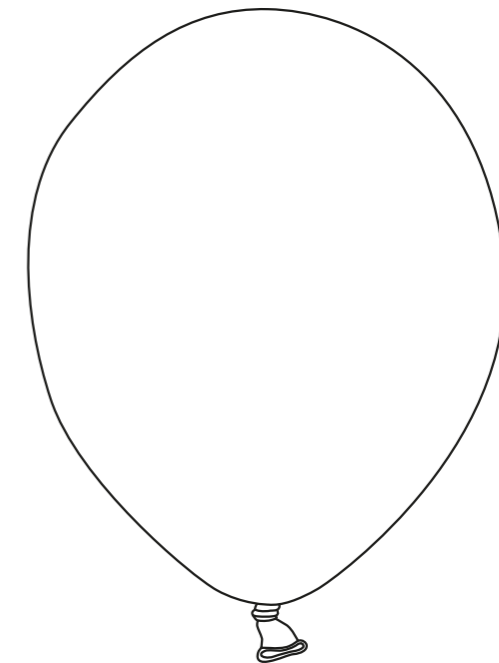
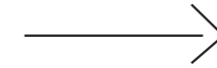
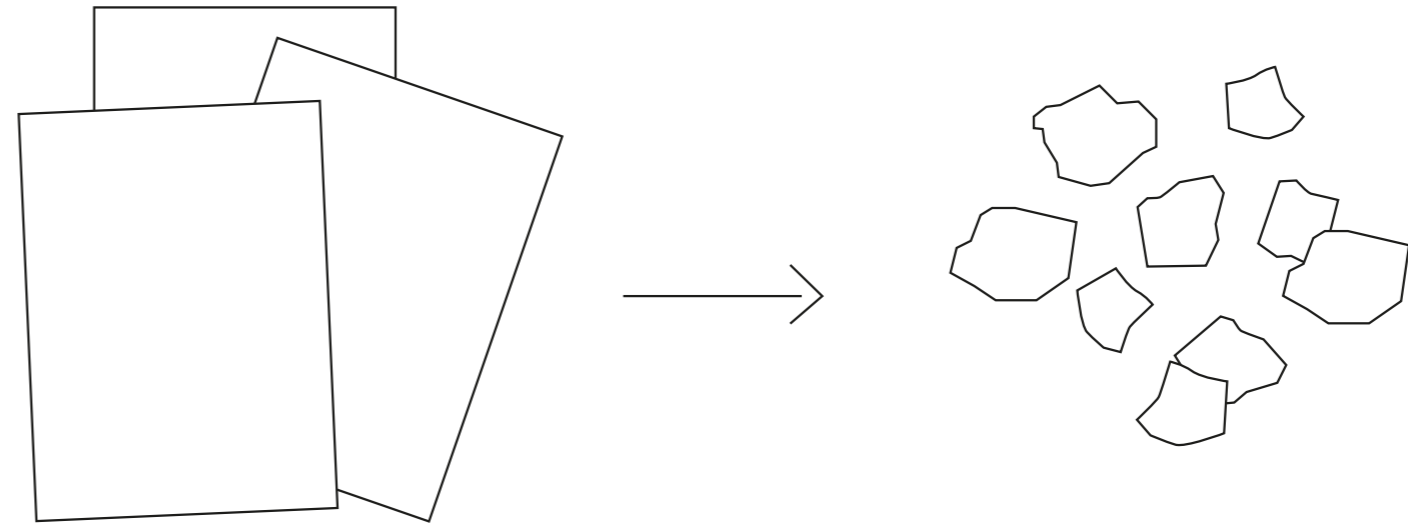

Igel „IG“ ✂

Alle Formen entlang der Kontur ausschneiden und als Schablonen auf farbigem Papier/Karton nutzen.

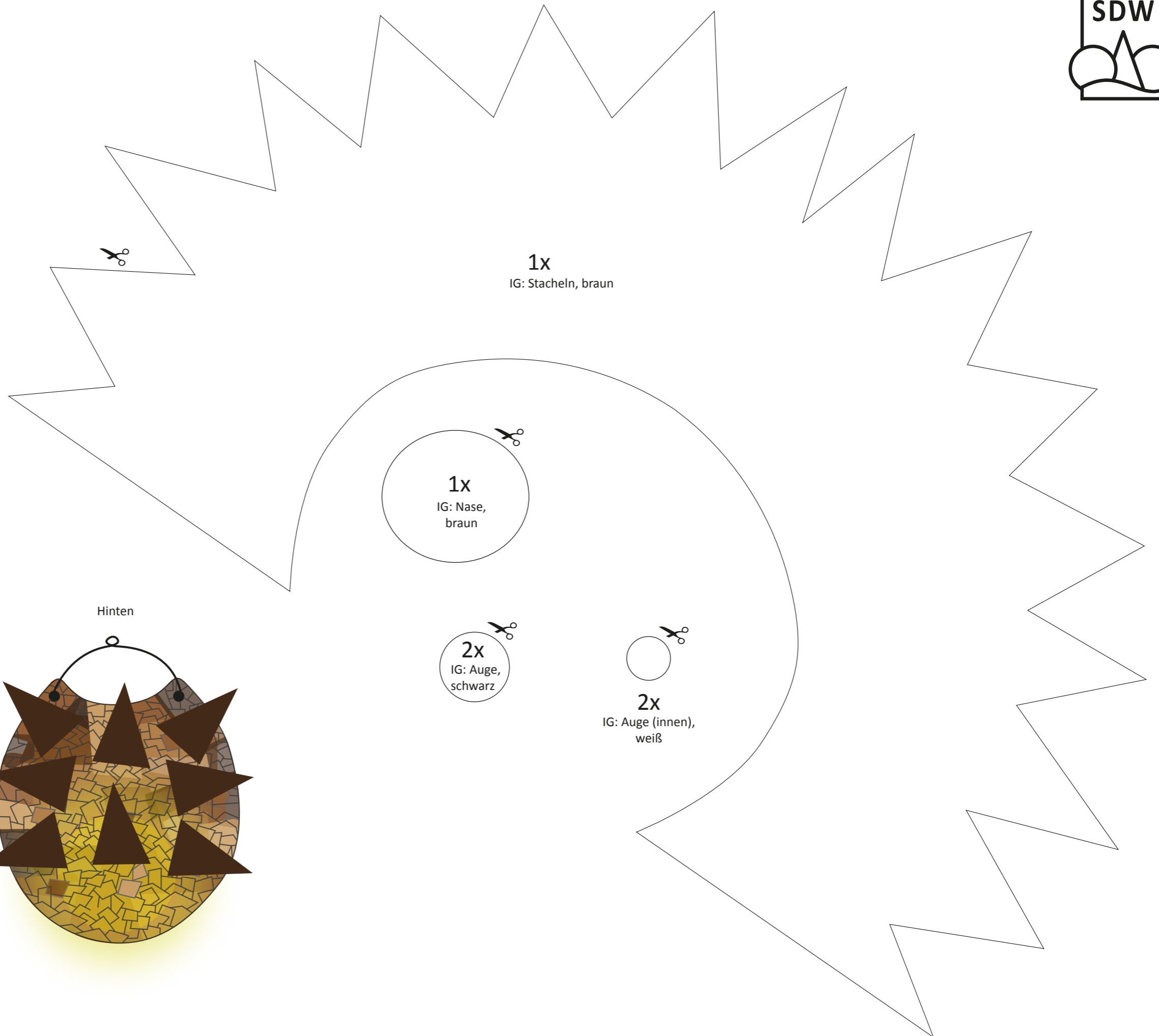
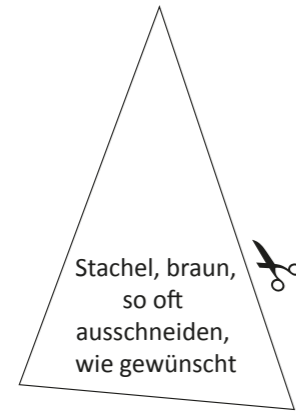
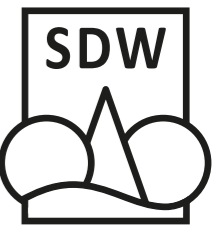

Vorne

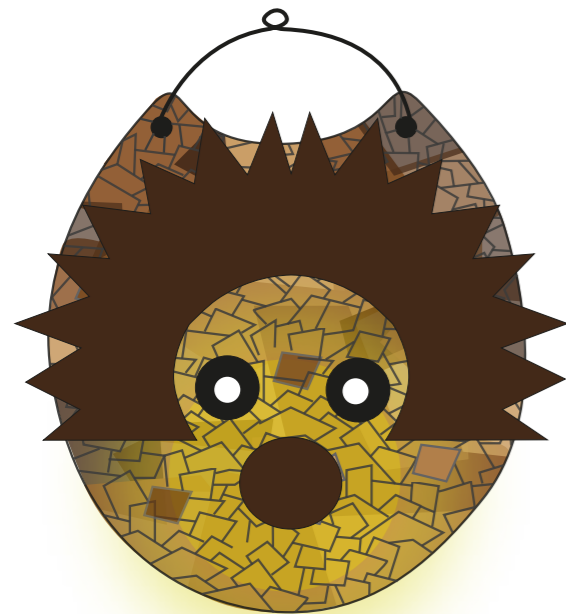

Hinten



Im Herbst ist der Igel sehr müde, denn er macht bald Winterschlaf. Besonders gerne schläft er in Laubhaufen. Unter den vielen Blättern ist es im Winter kuschelig warm.

Das Eichhörnchen

Das Eichhörnchen versteckt im Herbst viele Nüsse und Eicheln. Damit schlägt es sich im Winter den Bauch voll. Doch das Eichhörnchen ist auch vergesslich: Aus den Eicheln, die es nicht findet, wachsen neue Bäume.



Eichhörnchen „EI“

Alle Formen entlang der Kontur ausschneiden und als Schablonen nutzen.

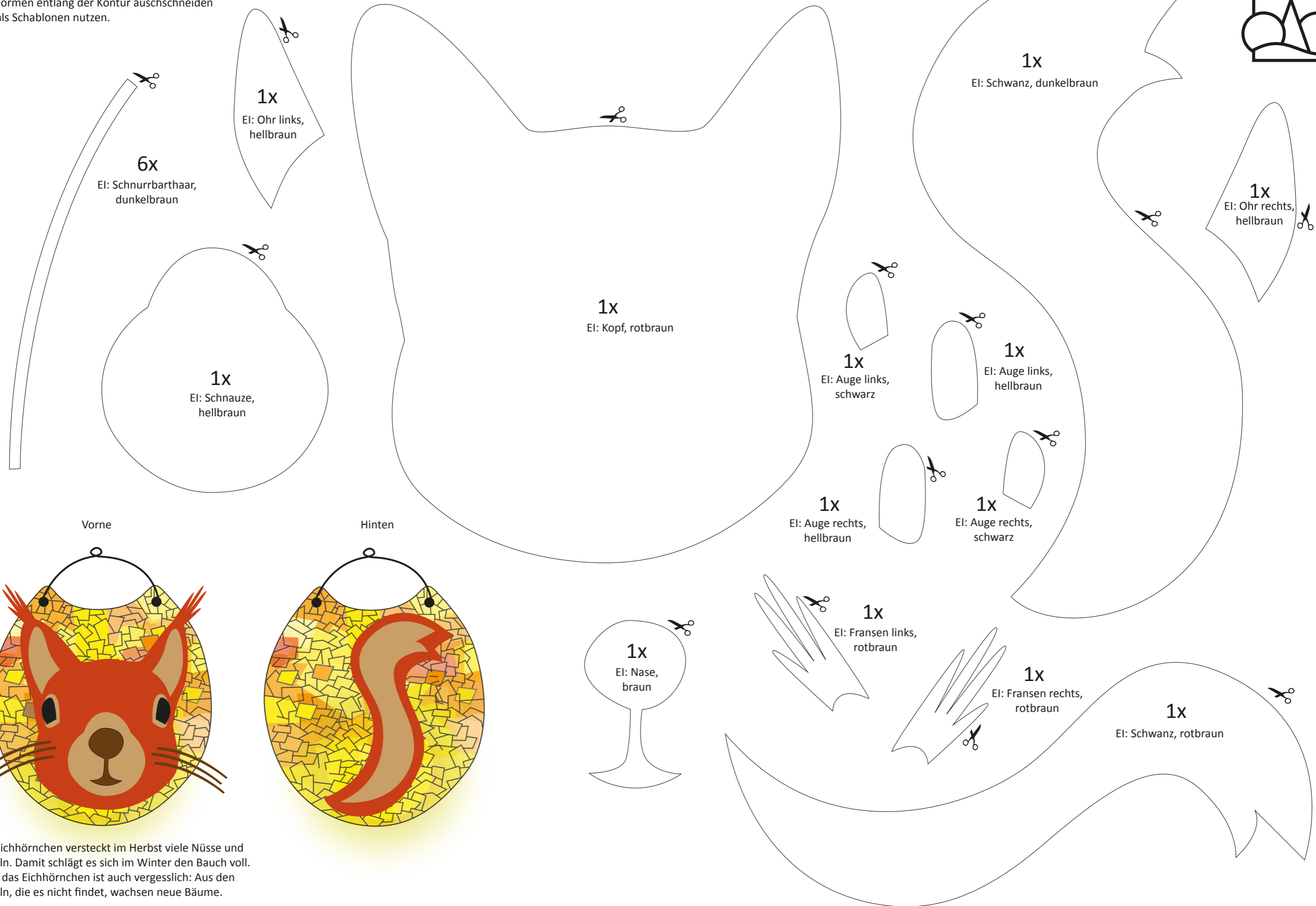

Vorne

Hinten

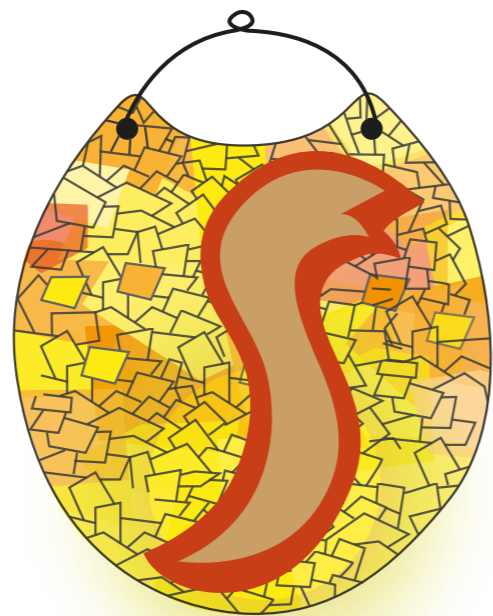

Das Eichhörnchen versteckt im Herbst viele Nüsse und Eicheln. Damit schlägt es sich im Winter den Bauch voll. Doch das Eichhörnchen ist auch vergesslich: Aus den Eicheln, die es nicht findet, wachsen neue Bäume.

Die Eule

Mit ihren großen Augen kann die Eule im Dunkeln besonders gut sehen. Ihre Federn sind ganz weich. Deshalb entsteht beim Fliegen kein Geräusch und sie kann ihre Beute überraschen. Ihre Lieblings-
speise sind Mäuse.



Eule „EU“

Alle Formen entlang der Kontur ausschneiden und als Schablonen nutzen.

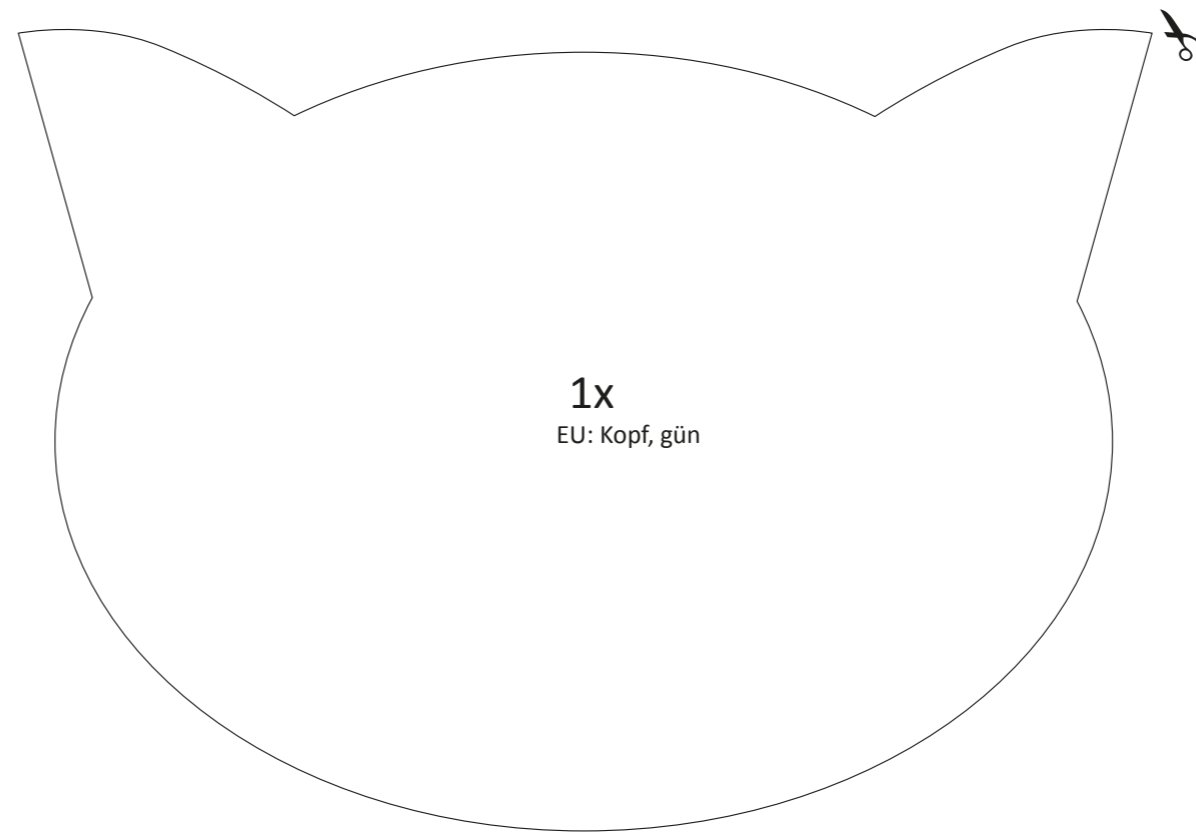
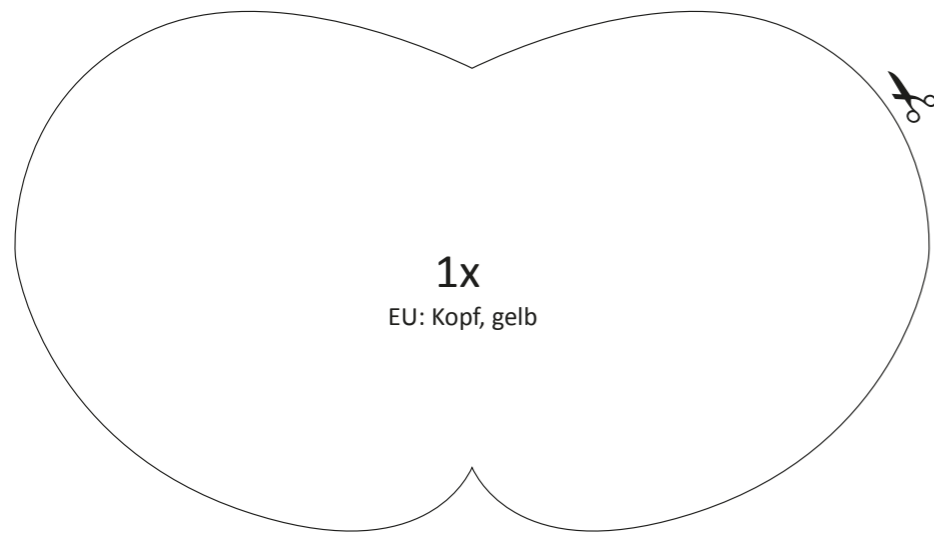
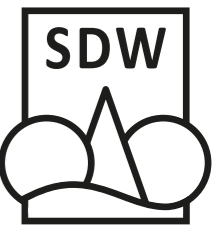

EU: Schnabel, rot
1x

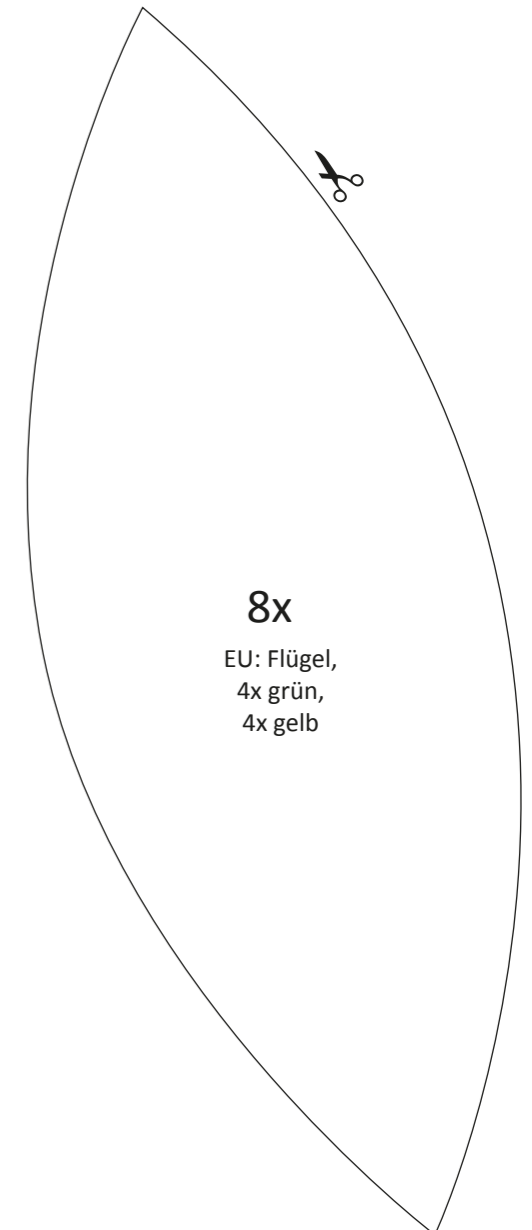
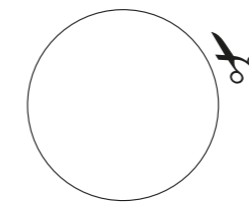
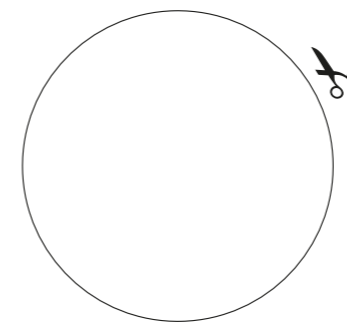
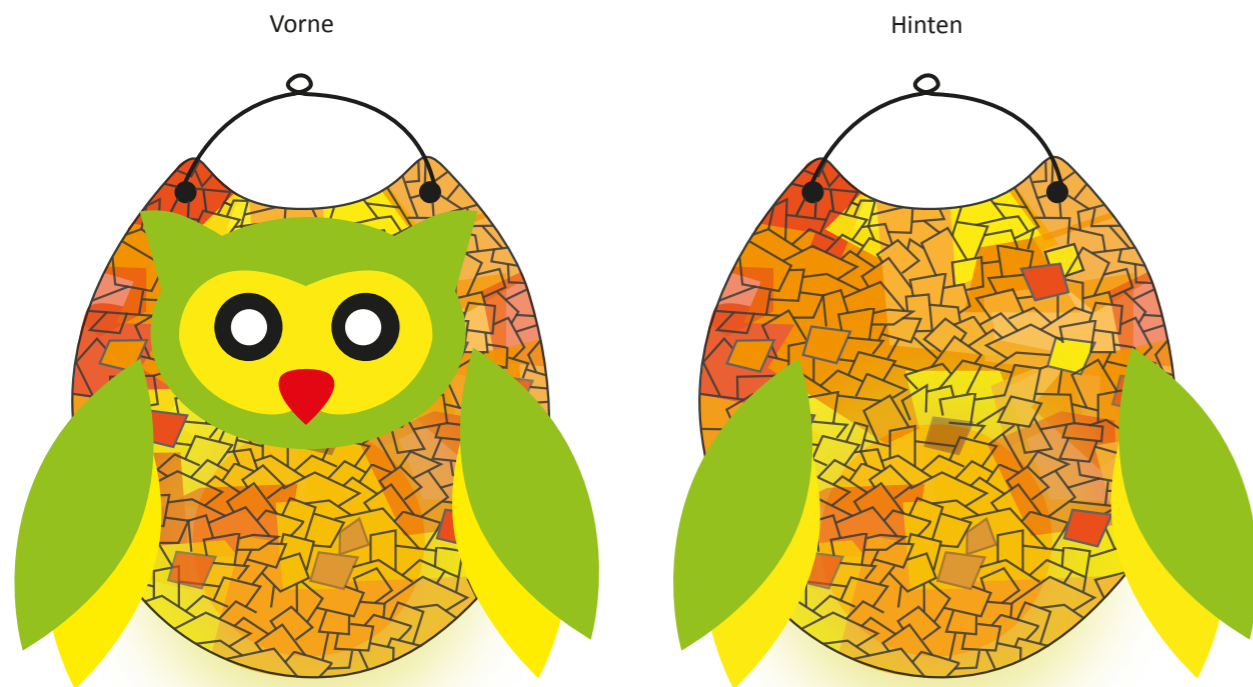
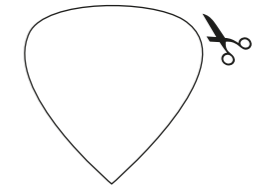

Mit ihren großen Augen kann die Eule im Dunkeln besonders gut sehen. Ihre Federn sind ganz weich. Deshalb entsteht beim Fliegen kein Geräusch und sie kann ihre Beute überraschen. Ihre Lieblingspeise sind Mäuse.

Der Fuchs

Der Fuchs spitzt die Ohren und horcht auf die Stimmen des Waldes. Sein leuchtend rotbraunes Fell ist im Winter besonders dicht und warm. Im Frühjahr wechselt er seine Jacke und bekommt ein leichtes Sommerfell.



Fuchs „FU“

Alle Formen entlang der Kontur ausschneiden und als Schablonen nutzen.

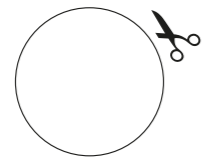
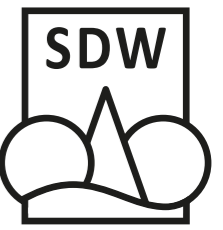

1x
FU: Nase, schwarz



2x
FU: Auge, schwarz

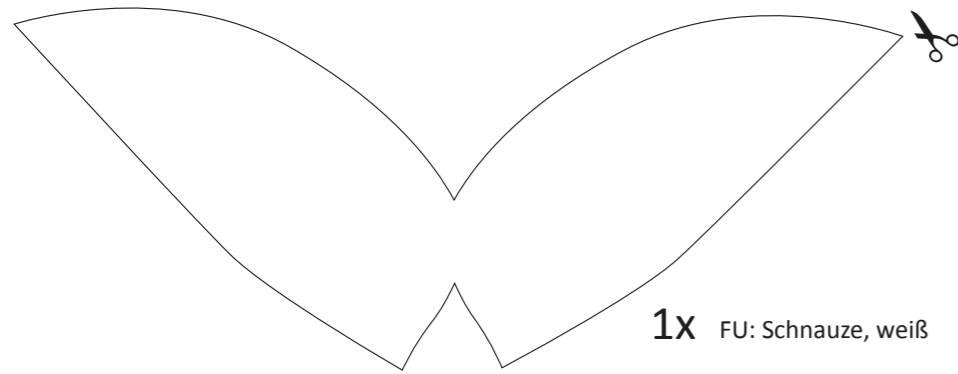

1x FU: Schnauze, weiß

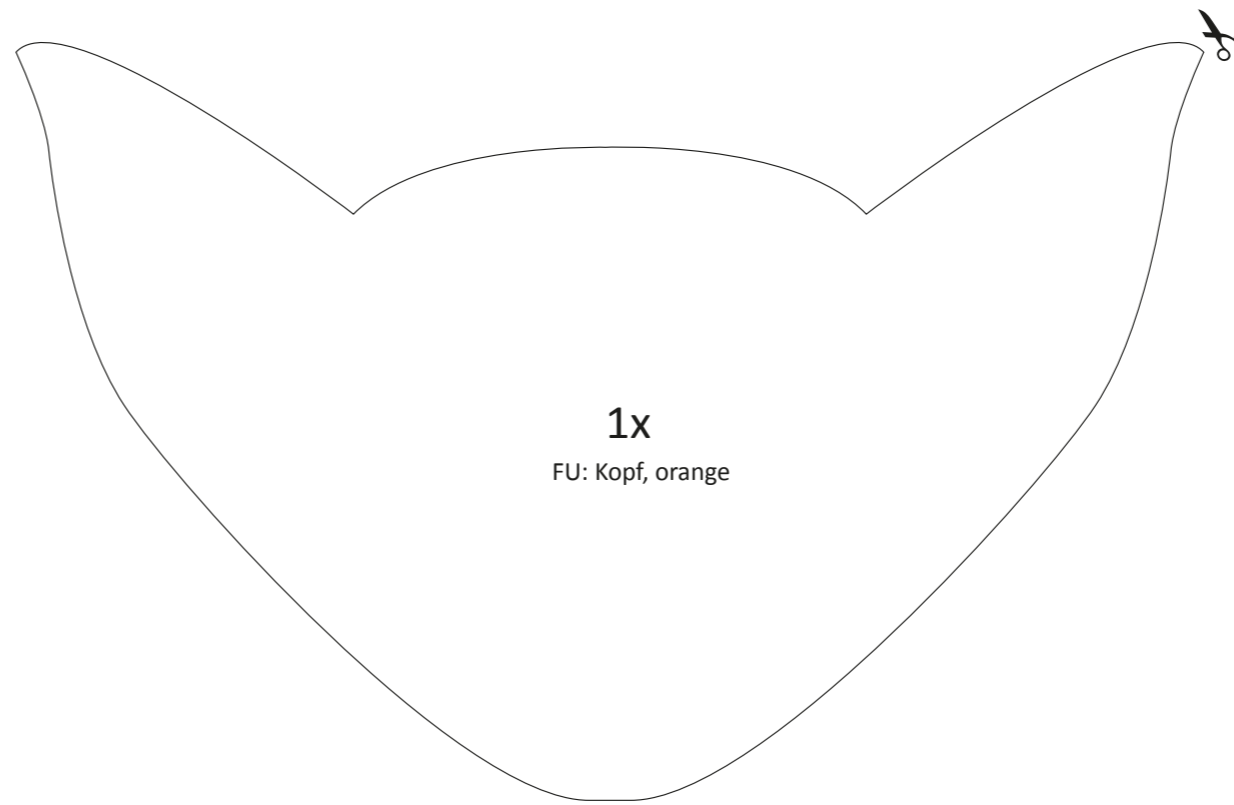

1x
FU: Kopf, orange

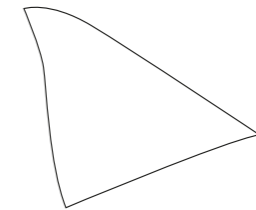

1x
FU: Ohr links, schwarz

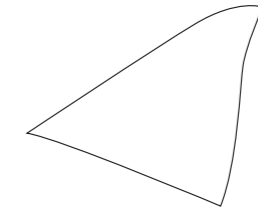

1x
FU: Ohr rechts, schwarz

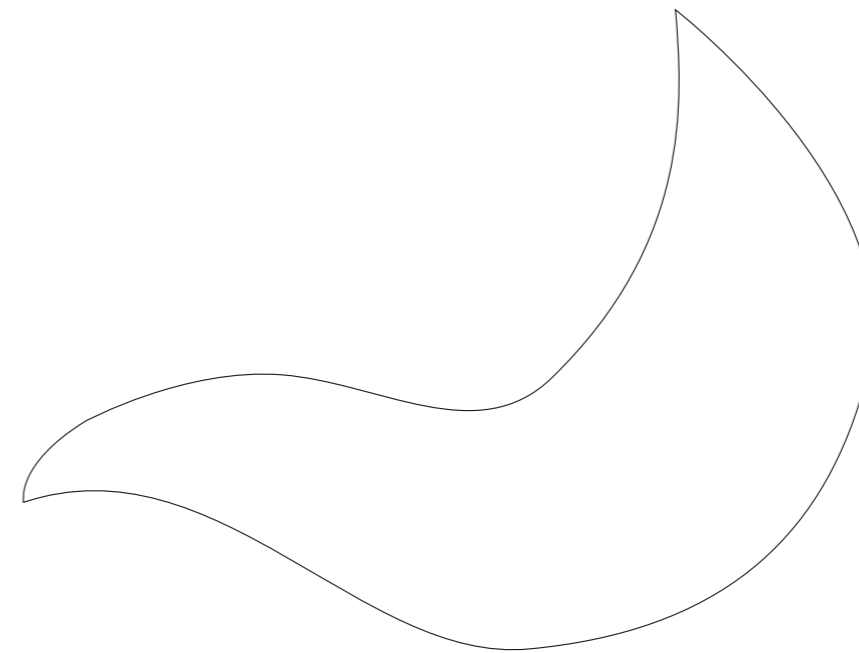
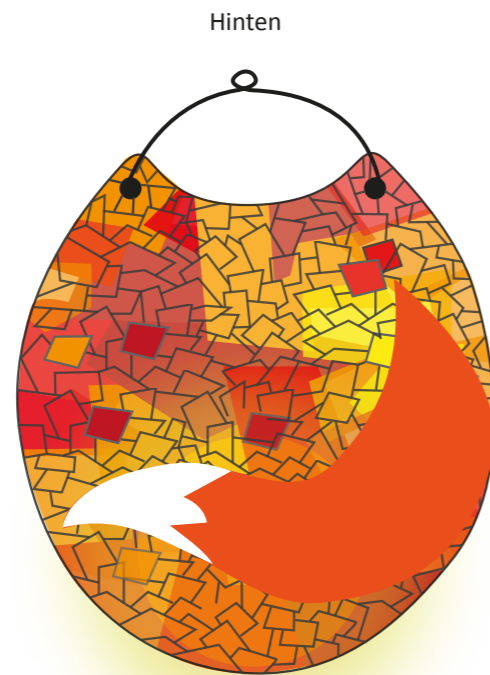

1x
FU: Schwanz, orange

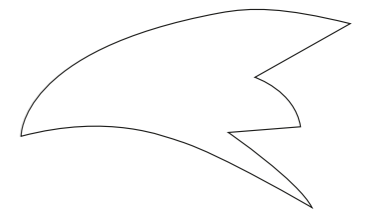

1x
FU: Schwanz, weiß

Der Fuchs spitzt die Ohren und horcht auf die Stimmen des Waldes. Sein leuchtend rotbraunes Fell ist im Winter besonders dicht und warm. Im Frühjahr wechselt er seine Jacke und bekommt ein leichtes Sommerfell.

Waldsilhouette

Im Wald leben viele verschiedene Tiere und Pflanzen. Bei den Bäumen unterscheidet man zwischen Bäumen mit Nadeln und Bäumen, die Blätter haben. Aber auch am Boden findet man viele verschiedene Pflanzen und Pilze.



Die Laternen-Grundform für eine Zylinderlaterne:

MATERIAL

Das benötigt ihr:

- Käseschachtel aus Karton, rund (ø 11 cm)
- Transparentpapier in DIN A3
- Klebe
- Schere
- Locher
- Draht

ANLEITUNG

- Ränder des Deckels und des Bodens der Käseschachtel rings herum zickzackförmig einschneiden
- in den Deckel zwei Löcher lochen (siehe Zeichnung)
- das Transparentpapier auf die richtige Länge zuschneiden (Breite 36,5 cm x Höhe 21 cm)
- die Waldsilhouette auf das Transparentpapier kleben
- jetzt das Transparentpapier zwischen Boden und Deckel entlang der Zacken festkleben

Zuletzt kann der Draht an der Laterne zur Aufhängung befestigt werden. Damit der Laternenstab nicht verrutscht und die Laterne mittig hängt, empfiehlt es sich eine kleine Öse zu formen. Der Haken des Laternenstabes kann nun durch die Öse geführt werden.

Erklärung der Symbole:

An der gestrichelten Linie mit diesem Symbol wird der Karton geknickt.



An der durchgezogenen Linie mit diesem Symbol wird der Karton ausgeschnitten.

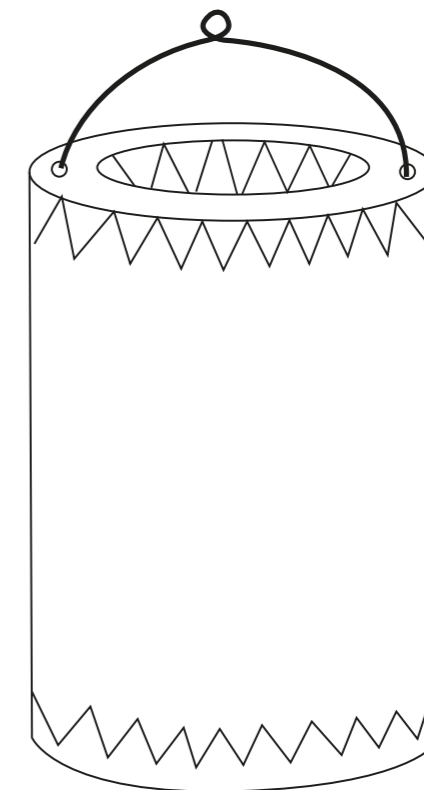
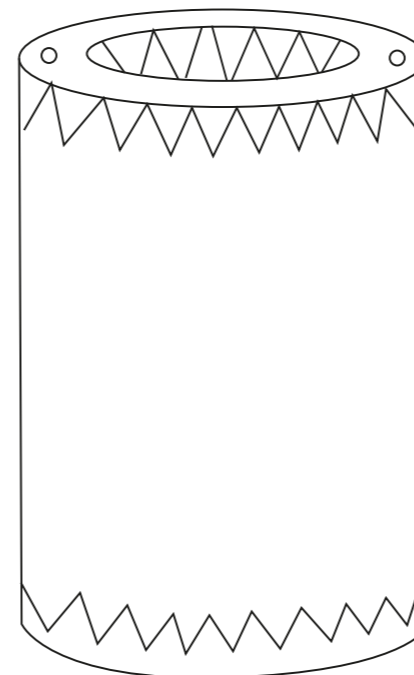
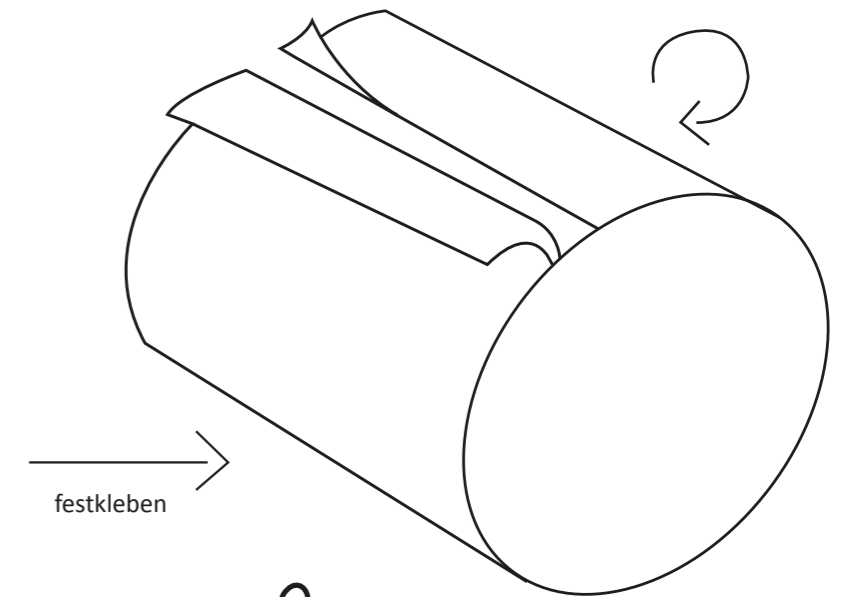
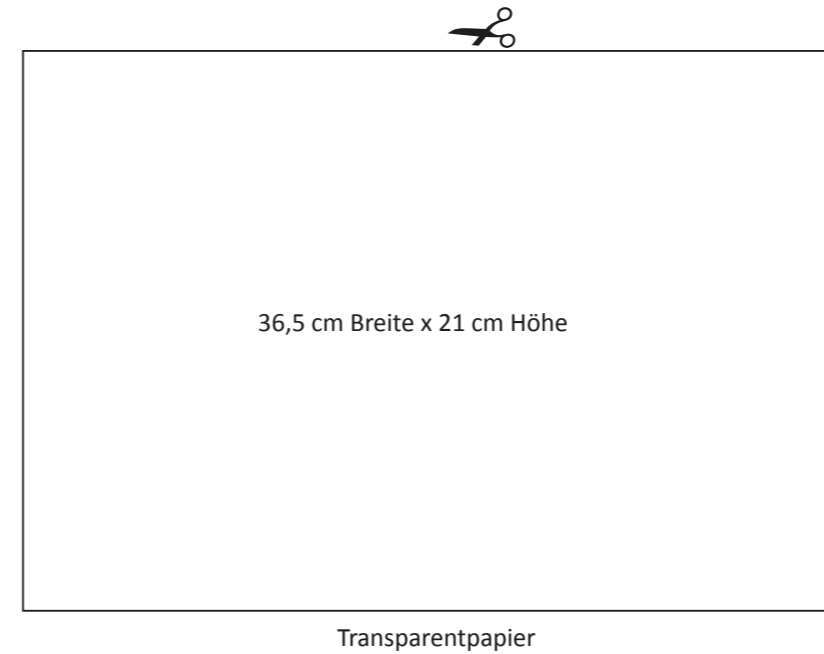
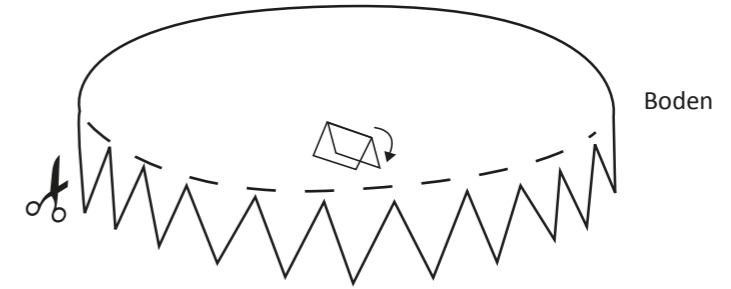
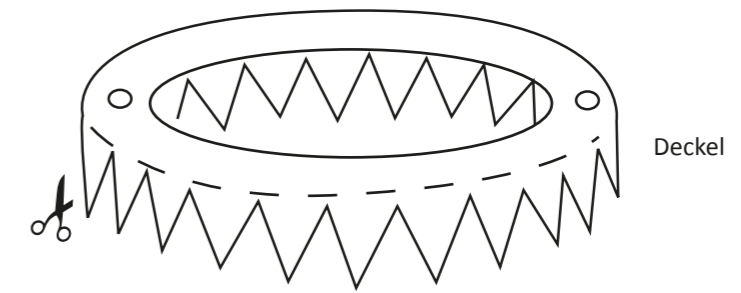
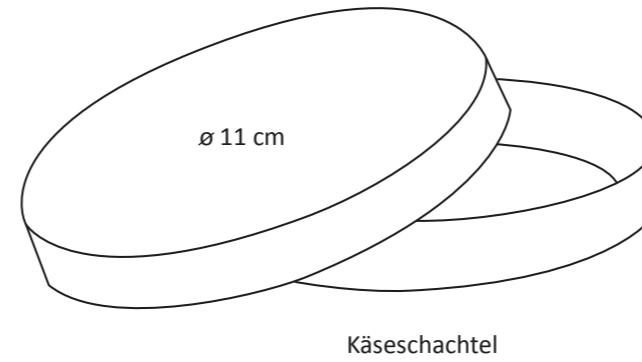

Waldsilhouette „WS“ ✂

Form entlang der Kontur ausschneiden
und als Schablone nutzen.

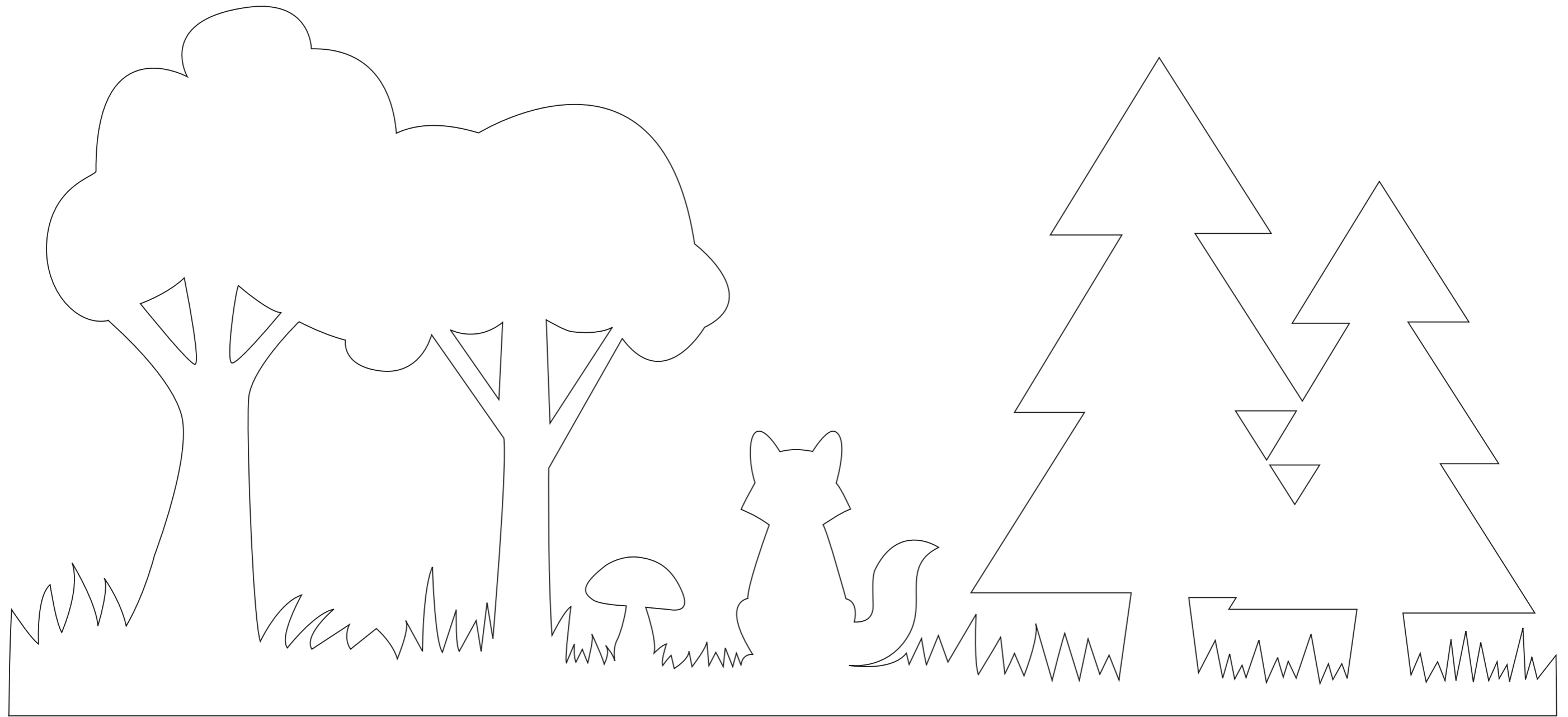
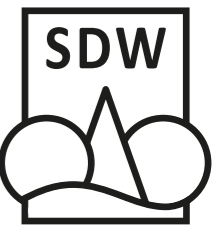

Die Fensterlaterne

Das Eichhörnchen frisst gerne Eicheln und Pilze. Es baut sein kugeliges Nest hoch oben in den Baumkronen. Nachts schläft es dort. Und im Frühling und im späten Sommer bekommt das Eichhörnchen dort seine Jungen.



Die Laternen-Grundform für eine Fensterlaterne:



MATERIAL

Das benötigt ihr:

- fester Karton (ca. 400 g), schwarz oder farbig in DIN A3
- Transparentpapier in DIN A4
- Klammern
- Klebe
- Schere
- Locher
- Draht

ANLEITUNG

- Schablonen ausschneiden
- obere, rechteckige Öffnung am Deckel entlang der gepunkteten Linie ausschneiden
- an gestrichelter Linie die ausgeschnittenen Formen (Boden und Deckel) nach oben knicken/falzen
- in den Deckel 4 Löcher lochen (siehe Zeichnung), zusätzlich zwei Löcher für die spätere Befestigung des Drahtes in den Karton schneiden
- in den Boden 4 Löcher lochen (siehe Zeichnung)
- die Seitenstreben an beiden Seiten bis zur gestrichelten Linie einschneiden
- jeweils vier Löcher in die Streben lochen
- die vier Streben in der Mitte (gestrichelte Linie) knicken
- Die Streben werden nun mit Klammern zuerst am Boden und dann am Deckel befestigt. Alternativ kann man die Streben auch kleben.
- Nun das Transparentpapier in der ausgewählten Farbe und richtigen Größe zuschneiden, mit den gewünschten Motiven (Pilz, Baum, Eichhörnchen, Eichel) bekleben und von innen in die Fensteröffnungen kleben.

Zuletzt kann der Draht an der Laterne zur Aufhängung befestigt werden. Damit der Laternenstab nicht verrutscht und die Laterne mittig hängt, empfiehlt es sich, eine kleine Öse zu formen. Der Haken des Laternenstabes kann nun durch die Öse geführt werden.

Erklärung der Symbole:

An der gestrichelten Linie mit diesem Symbol wird der Karton geknickt.



An der durchgezogenen Linie mit diesem Symbol wird der Karton ausgeschnitten.

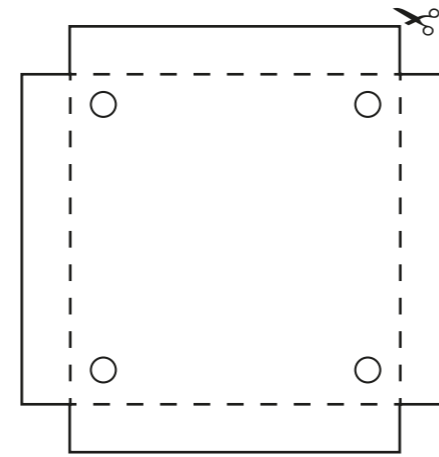

Boden

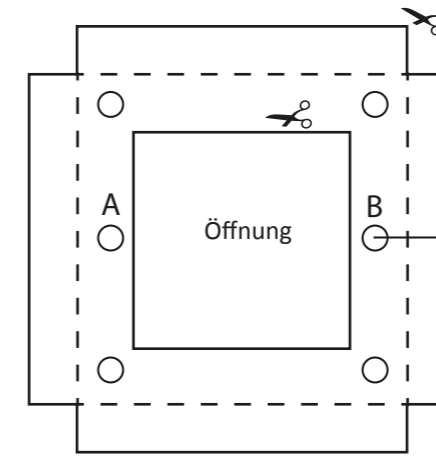

Deckel

- In den Deckel zusätzlich zwei gegenüberliegende Löcher (A+B) schneiden, um später dort den Draht für die Aufhängung zu befestigen.

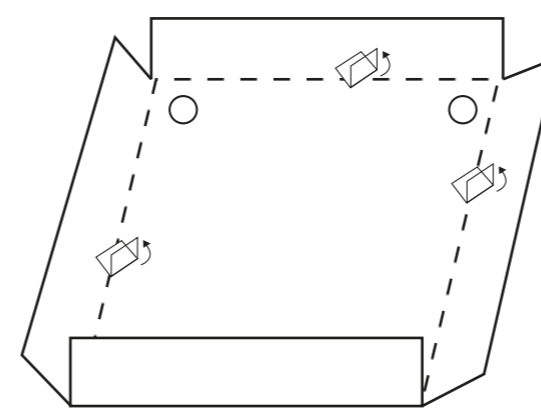

Boden

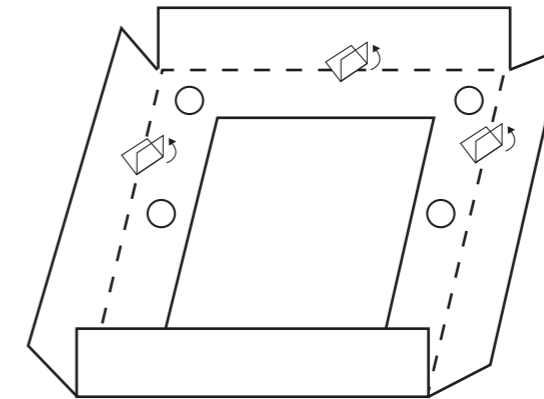

Deckel

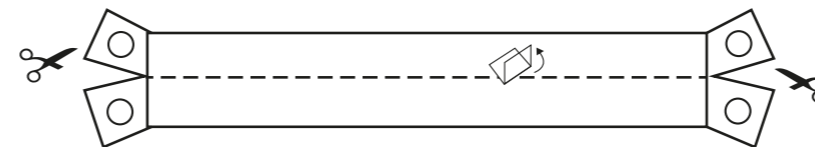

4 x Strebe

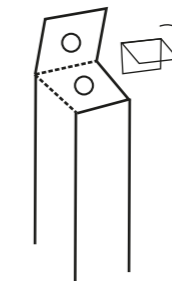

Klammer

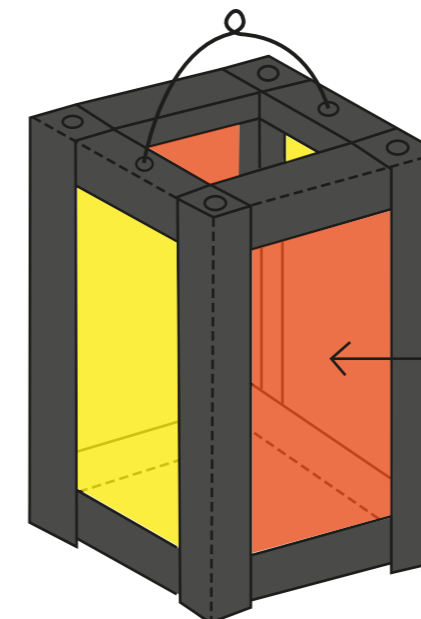
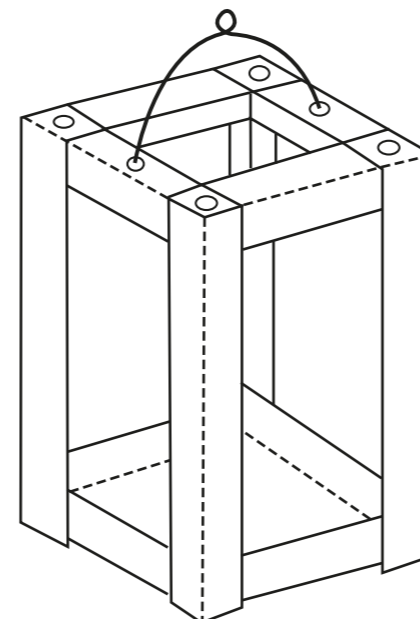
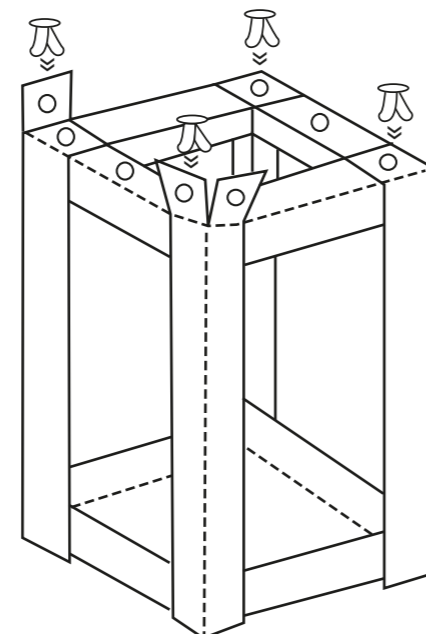
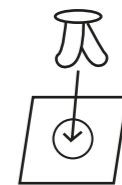

Transparentpapier

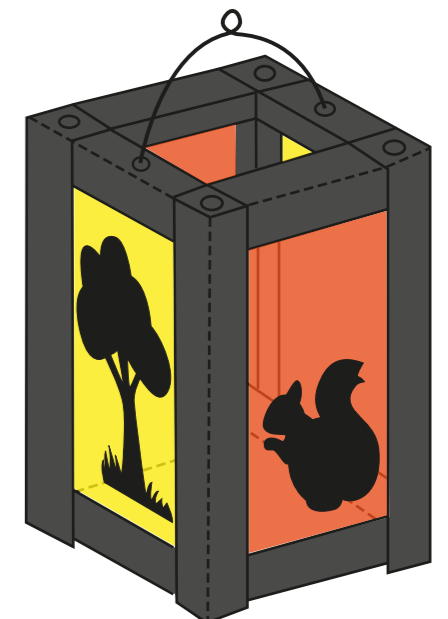

Schablonen für Fensterlaterne

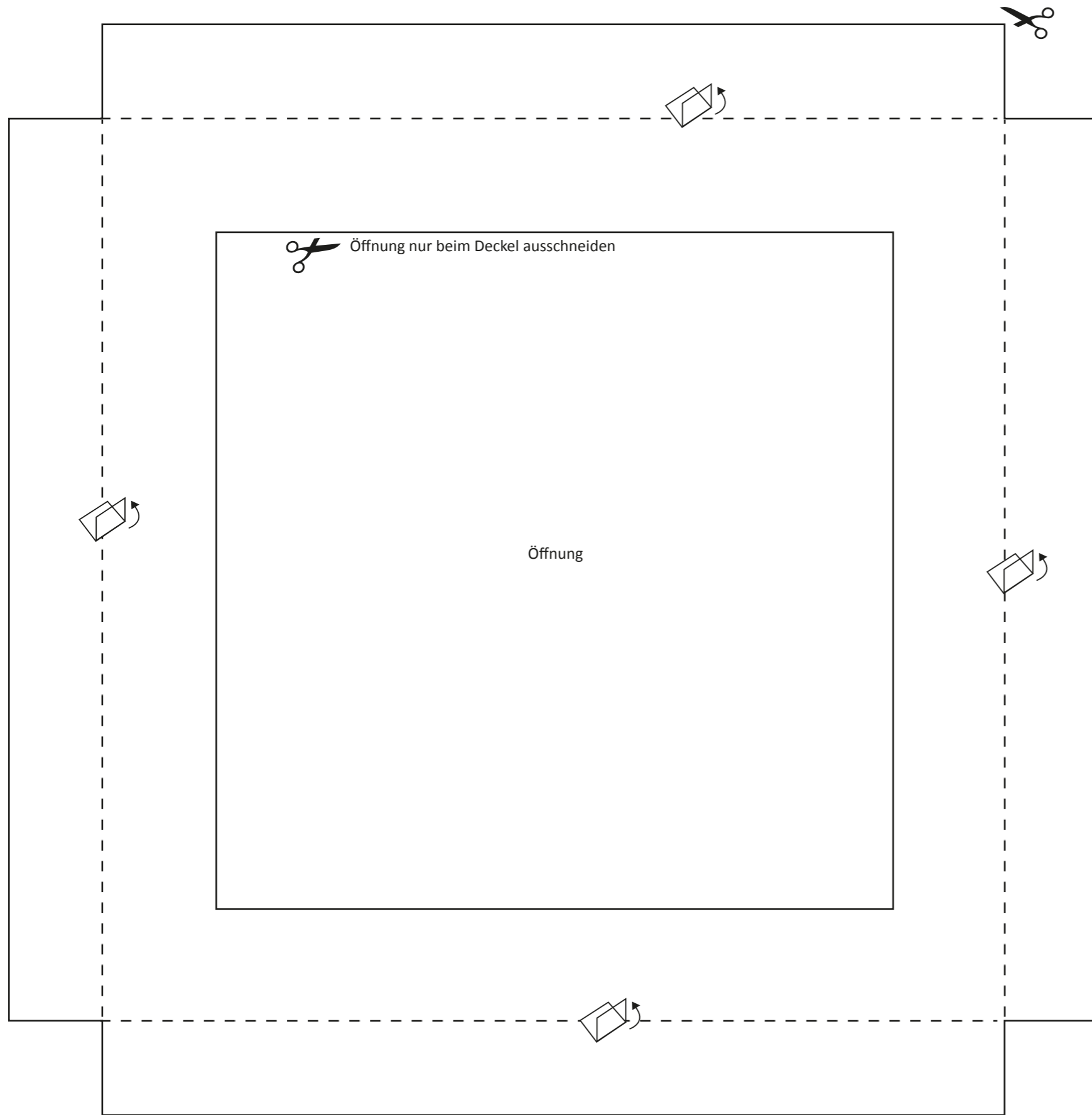
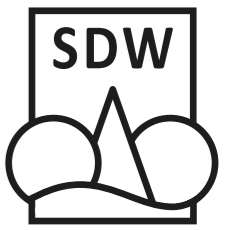

Aus dem Karton 1 x Deckel und
1 x Boden (hier nicht die Öffnung ausschneiden)
ausschneiden.

Aus dem Karton 4 x Strebe ausschneiden.

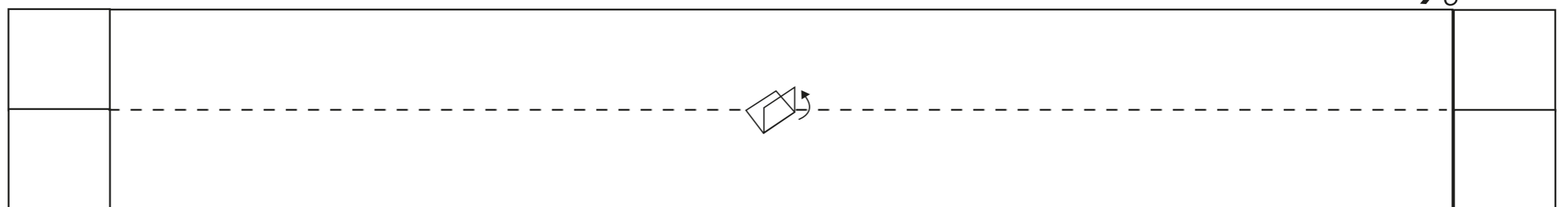

Mit Hilfe dieser Schablonen kannst
die Formen auf farbigen Karton
übertragen und danach ausschneiden.

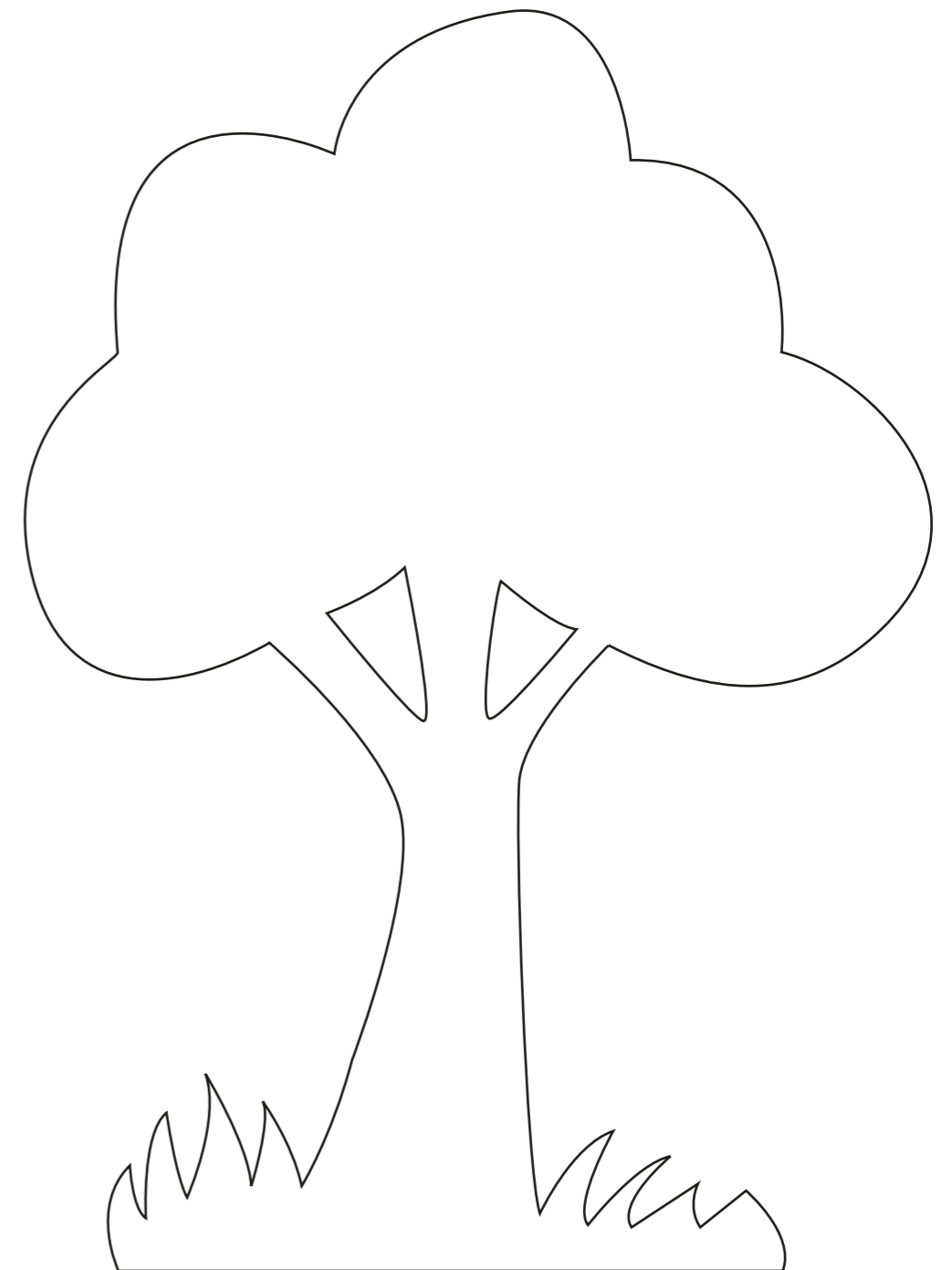
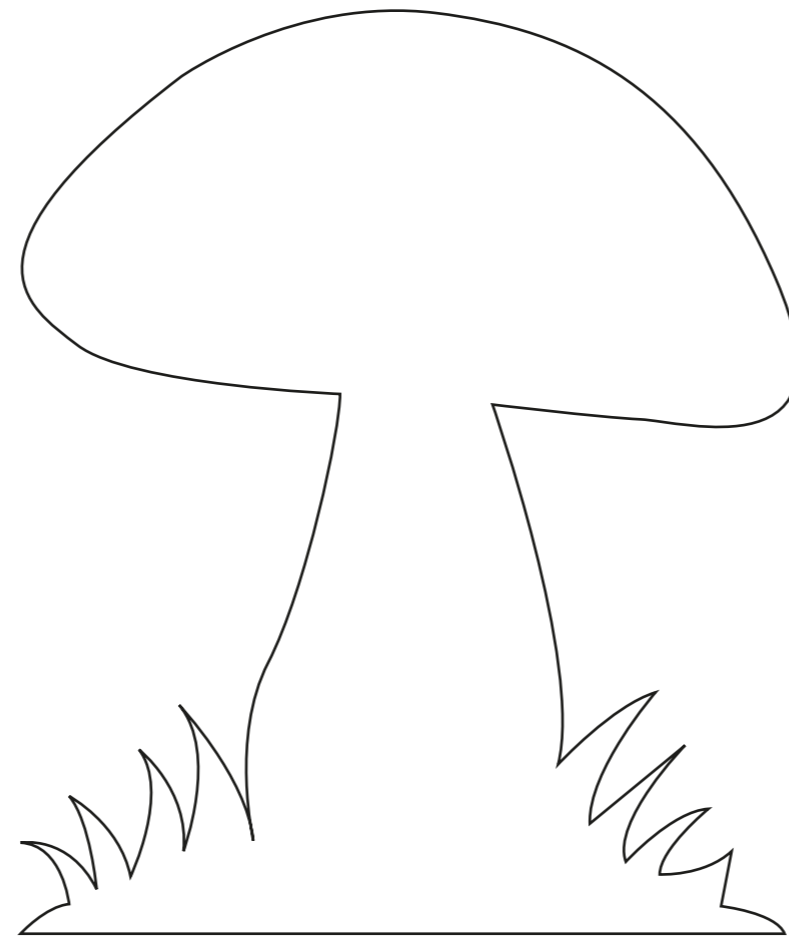
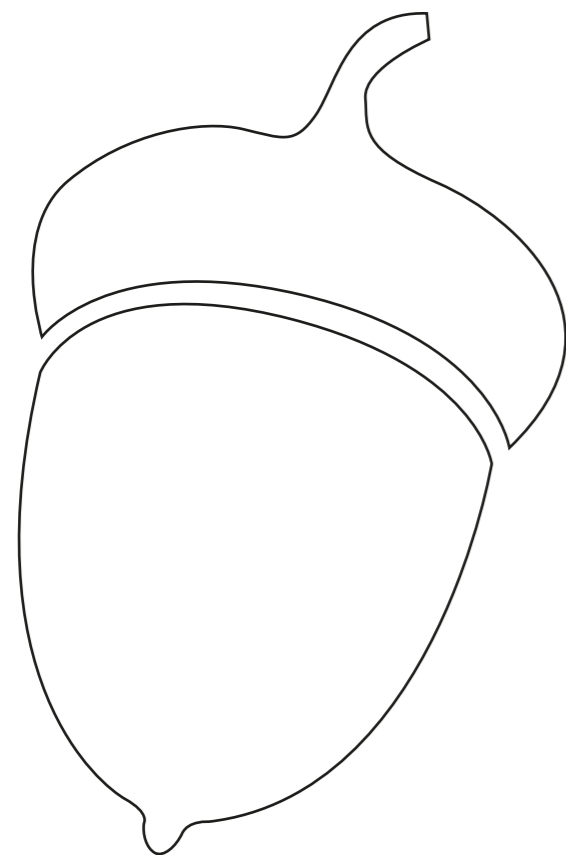
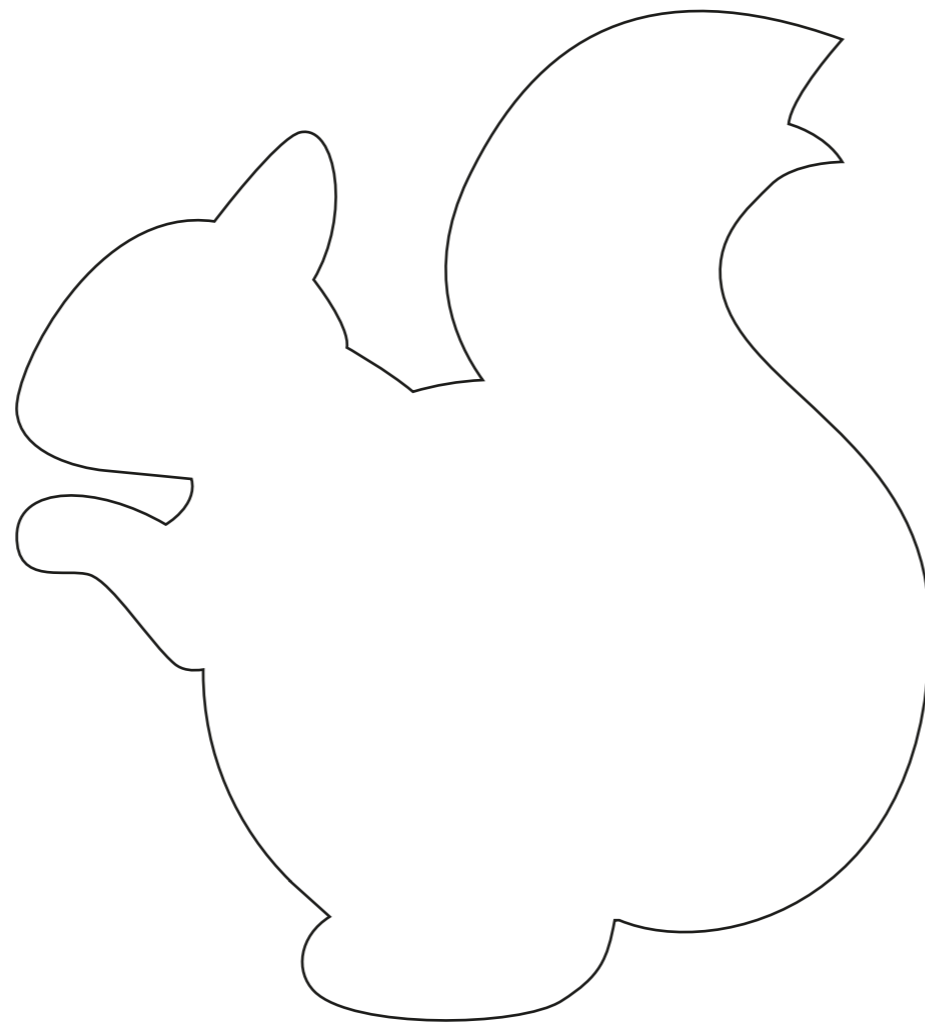
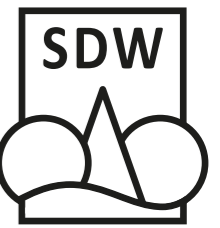



Gefördert durch:



Bundesministerium
für Ernährung
und Landwirtschaft

aufgrund eines Beschlusses
des Deutschen Bundestages



Impressum

Herausgeber
Schutzgemeinschaft Deutscher Wald
Bundesverband e. V. (SDW)
Dechenstraße 8 · 53115 Bonn
Tel. 0228-945983-0 · Fax: 0228-945983-3
info@sdw.de · www.sdw.de

Spendenkonto
Sparkasse KölnBonn
IBAN: DE89 3705 0198 0031 0199 95 BIC: COLSDE33

Text
SDW Bundesverband
Fotos und Gestaltung:
frischeminze Grafik & Webdesign